



Zasilacze impulsowe do zabudowy

**PS401203, PS701205,
PS1001207, PS1501210**

PL



Wydanie: 2 z dnia 15.11.2010
Zastępuje wydanie: 1 z dnia 17.08.2010

1. Opis techniczny.

1.1. Opis ogólny.

Zasilacze przeznaczone są do zasilania z sieci 230V AC urządzeń systemów alarmowych wymagających zasilania napięciem 12V DC. Konstrukcja zasilacza pozwala na łatwą zmianę napięcia wyjściowego w granicach od 12V do 15V DC za pomocą potencjometru. Zasilacze są wyposażone w zabezpieczenie przeciwzwarciowe, przeciążeniowe oraz nadnapięciowe. Zasilacz typu PS1501210 jest dodatkowo wyposażony w zabezpieczenie termiczne.

1.2. Parametry techniczne.

	PS401203	PS701205	PS1001207	PS1501210
Wymiary (L x W x H)	129 x 98 x 40mm	160 x 98 x 39mm	199 x 98 x 39mm	199 x 99 x 50mm
Waga netto/brutto	375g / 395g	475g / 500g	640g / 670g	730g/775g
Napięcie zasilania	85 ÷ 264 V AC 120 ÷ 370 V DC	170 ÷ 264 V AC	170 ÷ 264 V AC	85 ÷ 264 V AC 120 ÷ 370 V DC
Prąd upływu	<0,7mA / 230 VAC	<0,7mA / 230 VAC	<0,7mA / 230 VAC	<0,7mA / 230 VAC
Napięcie wyjściowe	12 V ÷ 15V DC (12V ustawienie fabrycznie)			
Moc zasilacza	40W	70W	100W	150W
Prąd wyjściowy dla t_{AMB} < 30°C	3,0 A*	5,0 A*	7,0 A*	10,0 A*
Prąd wyjściowy dla t_{AMB} = 40°C	2,1 A*	3,5 A*	4,9 A*	7,0 A*
Tętnienia na wyjściu	<100mV	<100mV	<100mV	<100mV
Zabezpieczenie przeciwzwarciowe	TAK	TAK	TAK	TAK
Zabezpieczenie przeciwprzeciążeniowe	110% - 150% mocy zasilacza	110% - 150% mocy zasilacza	110% - 130% mocy zasilacza	110% - 130% mocy zasilacza
Zabezpieczenie nadnapięciowe	TAK	TAK	TAK	TAK
Zabezpieczenie termiczne	NIE	NIE	NIE	TAK
Warunki pracy	0 °C ÷ 40°C , wilgotność względna 20 ÷ 90 % , bez kondensacji			
Uwagi	UWAGA! I klasa ochronności!			PFC

UWAGI:

Prąd wyjściowy (*):

Maksymalny dopuszczalny prąd wyjściowy zasilacza zależy od temperatury otoczenia – patrz wykres 1.

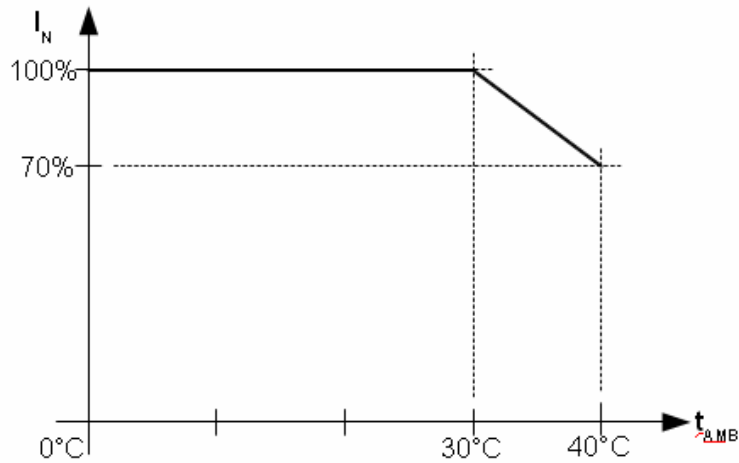

Wykres 1. Dopuszczalne ciągłe obciążenie zasilacza w zależności od temperatury otoczenia.

2. Instalacja.

2.1 Wymagania.

Zasilacz przeznaczony jest do montażu przez wykwalifikowanego instalatora, posiadającego odpowiednie (wymagane i konieczne dla danego kraju) zezwolenia i uprawnienia do przyłączania (ingerencji) w instalacje niskonapięciowe. Urządzenie powinno być zamontowane w pomieszczeniach zamkniętych zgodnie z II klasą środowiskową, o normalnej wilgotności powietrza (RH=90% maks. bez kondensacji) i temperaturze z zakresu 0°C do +40°C.

Urządzenie należy montować w metalowej obudowie (szafie, urządzeniu końcowym) oraz w celu spełnienia wymagań LVD i EMC należy przestrzegać zasad: zasilania, zabudowy, ekranowania - odpowiednio do zastosowania. **W szczególności należy bezwzględnie podłączyć przewód PE do odpowiedniego zacisku zasilacza.**

2.2 Procedura instalacji.

1. Przed rozpoczęciem instalacji zasilacza należy upewnić się że przewody zasilające są odłączone od sieci 230V AC.
2. Zainstalować zasilacz w wybranym miejscu.
3. Podłączyć przewody zasilające 230V AC. Podłączyć przewód PE (żółto-zielony) do odpowiedniego zacisku zasilacza (oznaczonego symbolem \perp).



Szczególnie starannie należy wykonać obwód ochrony przeciwporażeniowej: żółto-zielony przewód ochronny kabla zasilającego musi być dołączony z jednej strony do odpowiedniego zacisku zasilacza. Praca zasilacza bez poprawnie wykonanego i sprawnego technicznie obwodu ochrony przeciwporażeniowej jest NIEDOPUSZCZALNA! Grozi uszkodzeniem urządzeń, porażeniem prądem elektrycznym.

4. Podłączyć obciążenie / obciążenia do odpowiednich zacisków wyjściowych zasilacza (biegun dodatni oznaczony V+, biegun ujemny V-).
5. Po wykonaniu testów i kontroli działania zamknąć obudowę, szafę itp.

2.3 Opis złącz zasilacza.

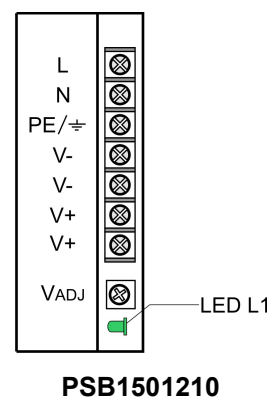
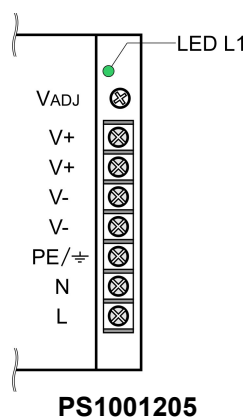
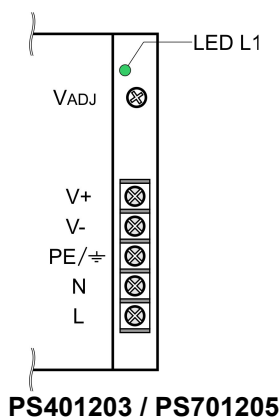

Opis złącz i elementów:

Elementy/złącza	Opis
L, N, PE	L-N złącze zasilania 230 V AC, PE – złącze do podłączenia przewodu ochronnego
V-	Masa
V+	Wyjście zasilacza (+12V)
LED D1	Dioda sygnalizuje obecność napięcia na wyjściu zasilacza
P1	Potencjometr regulacji napięcia wyjściowego

2.4 Rozmieszczenie otworów montażowych.

Symbol otworu gwintowanego na poniższych rysunkach oznacza że dany otwór montażowy w obudowie zasilacza jest gwintowany. Otwory gwintowane są nie przelotowe.

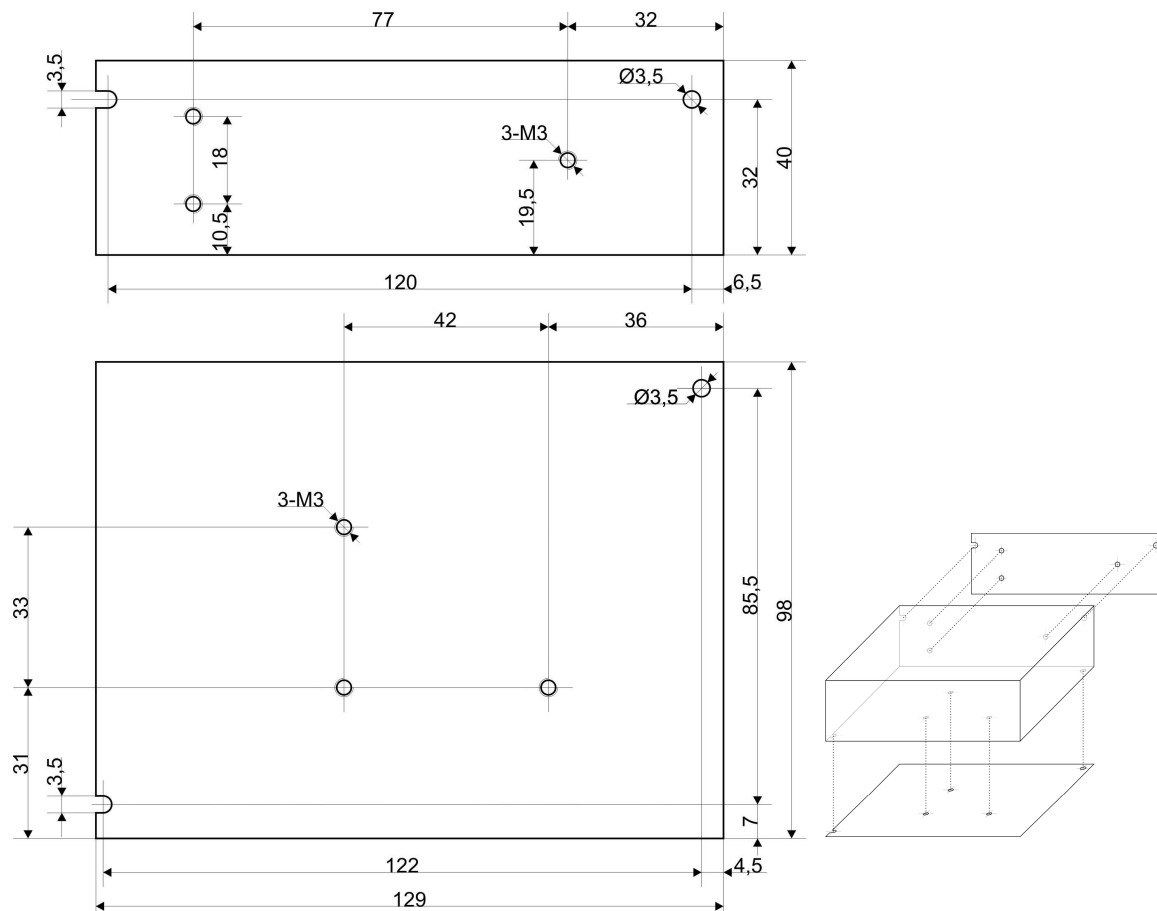

Rys. 1 Rozmieszczenie otworów montażowych dla zasilacza PS401203.

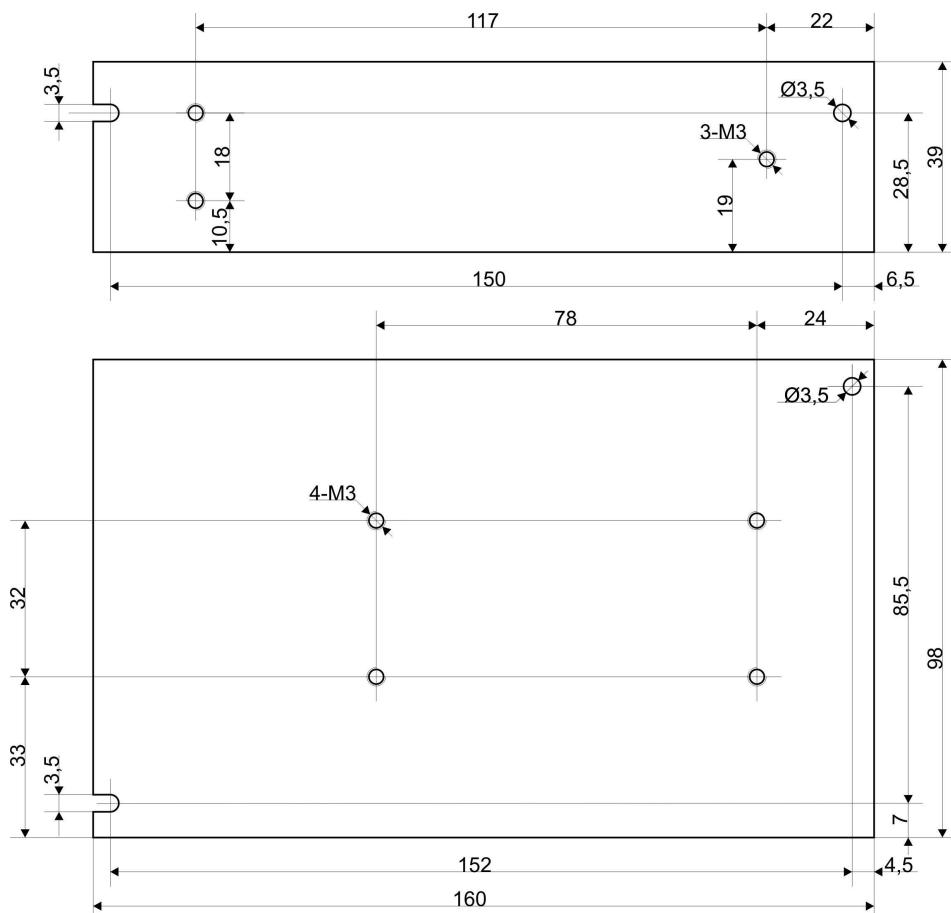

Rys. 2 Rozmieszczenie otworów montażowych dla zasilacza PS701205.

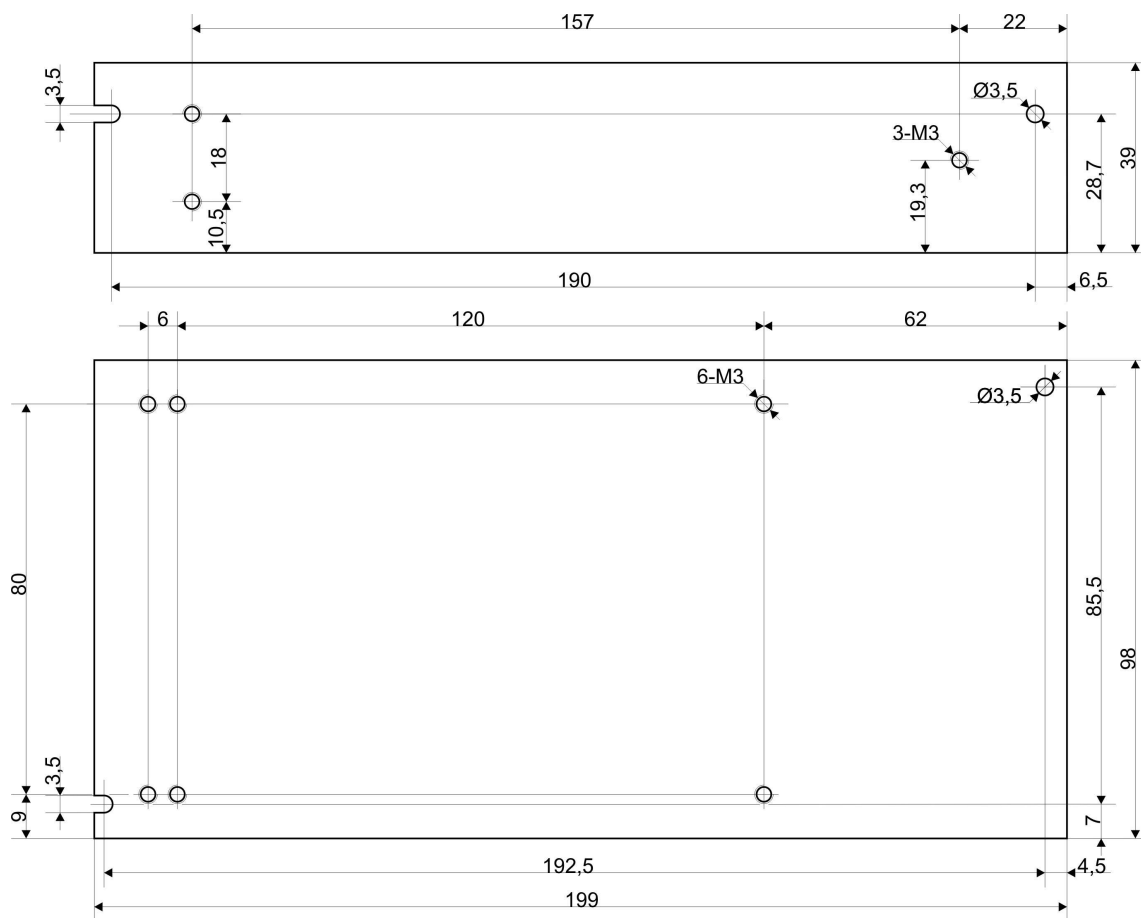

Rys. 3 Rozmieszczenie otworów montażowych dla zasilacza PS1001207.

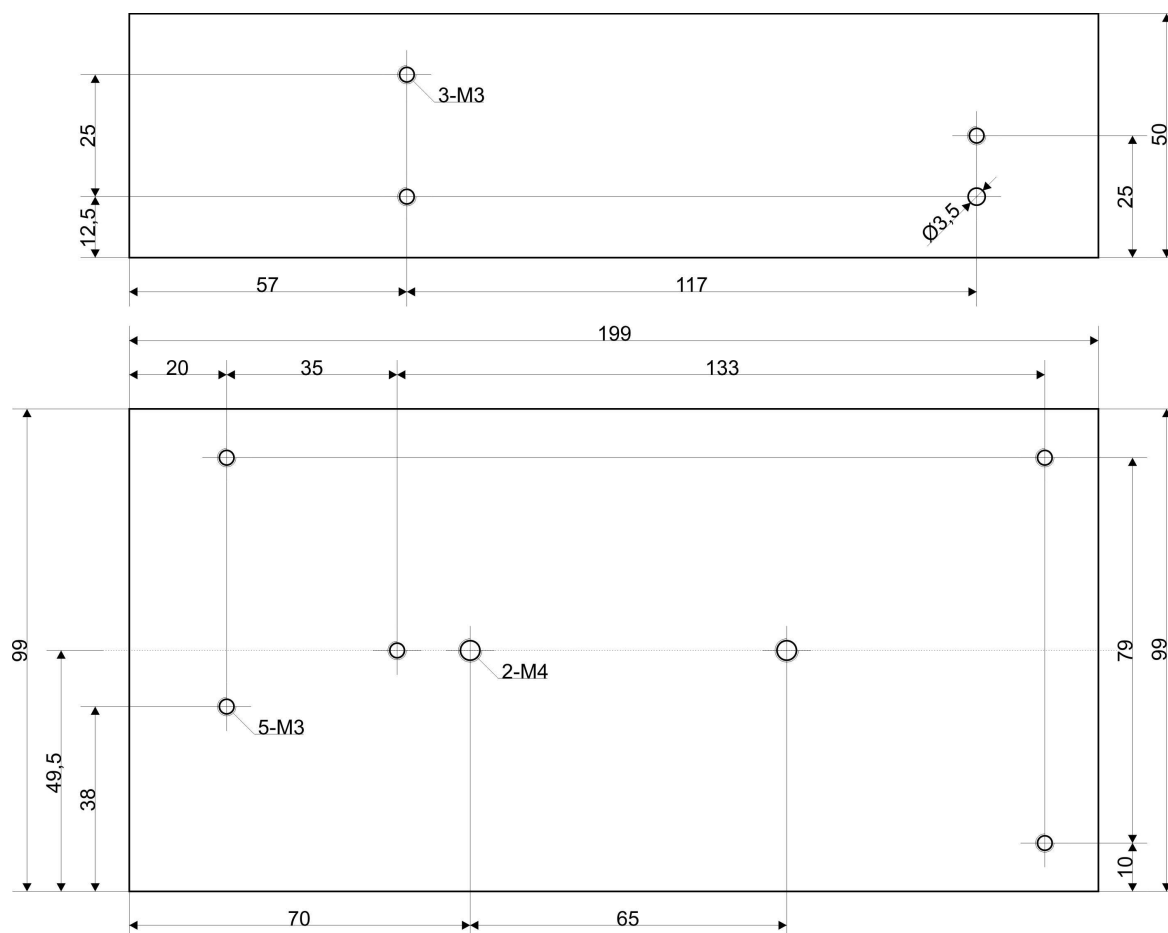

Rys. 4 Rozmieszczenie otworów montażowych dla zasilacza PS1501210.

3. Konserwacja.

Wszelkie zabiegi konserwacyjne można wykonywać po odłączeniu zasilacza od sieci elektroenergetycznej. Zasilacz nie wymaga wykonywania żadnych specjalnych zabiegów konserwacyjnych jednak w przypadku znacznego zapylenia wskazane jest jedynie odkurzenie sprężonym powietrzem.



OZNAKOWANIE WEEE

Zużytego sprzętu elektrycznego i elektronicznego nie wolno wyrzucać razem ze zwykłymi domowymi odpadami. Według dyrektywy WEEE obowiązującej w UE dla zużytego sprzętu elektrycznego i elektronicznego należy stosować oddzielne sposoby utylizacji.

W Polsce zgodnie z przepisami ustawy o użytym sprzęcie elektrycznym i elektronicznym zabronione jest umieszczanie łącznie z innymi odpadami zużytego sprzętu oznakowanego symbolem przekreślonego kosza. Użytkownik, który zamierza się pozbyć tego produktu, jest obowiązany do oddania ww. do punktu zbierania zużytego sprzętu. Punkty zbierania prowadzone są m.in. przez sprzedawców hurtowych i detalicznych tego sprzętu oraz gminne jednostki organizacyjne prowadzące działalność w zakresie odbierania odpadów. Prawidłowa realizacja tych obowiązków ma znaczenie zwłaszcza w przypadku, gdy w użytym sprzęcie znajdują się składniki niebezpieczne, które mają negatywny wpływ na środowisko i zdrowie ludzi.

OGÓLNE WARUNKI GWARANCJI

1. Pulsar K. Bogusz Sp.j. (producent) udziela rocznej gwarancji jakości na urządzenia, począwszy od daty nabycia zamieszczonej na dowodzie zakupu.
2. Gwarancja obejmuje nieodpłatną naprawę lub wymianę na odpowiednik funkcjonalny (wyboru dokonuje producent) niesprawnego urządzenia z przyczyn zależnych od producenta, w tym wad produkcyjnych i materiałowych, o ile wady zostały zgłoszone w okresie gwarancji (pkt.1 i 2).
3. Podlegający gwarancji sprzęt należy dostarczyć do punktu, w którym został on zakupiony lub bezpośrednio do siedziby producenta.
4. Gwarancją objęte są urządzenia kompletne z pisemnie określonym rodzajem wady w poprawnie wypełnionym zgłoszeniu reklamacyjnym.
5. Producent, w razie uwzględnienia reklamacji, zobowiązuje się do dokonania napraw gwarancyjnych w możliwie najkrótszym terminie, nie dłuższym jednak niż 14 dni roboczych od daty dostarczenia urządzenia do serwisu producenta.
6. Okres naprawy z pkt.5 może być przedłużony w przypadku braku możliwości technicznych dokonania naprawy oraz w przypadku sprzętu przyjętego warunkowo do serwisu ze względu na niedopełnienie warunków gwarancji przez reklamującego.
7. Wszelkie usługi serwisowe wynikające z gwarancji dokonywane są wyłącznie w serwisie producenta.
8. Gwarancją nie są objęte wady urządzenia wynikłe z:
 - przyczyn niezależnych od producenta,
 - uszkodzeń mechanicznych,
 - nieprawidłowego przechowywania i transportu,
 - użytkowania niezgodnego z zaleceniami instrukcji obsługi lub przeznaczeniem urządzenia,
 - zdarzeń losowych, w tym wyładowań atmosferycznych, awarii sieci energetycznej, pożaru, zalania, działania wysokich temperatur i czynników chemicznych,
 - niewłaściwej instalacji i konfiguracji (niezgodnej z zasadami zawartymi w instrukcji),
9. Utratę uprawnień wynikających z gwarancji w każdym wypadku powoduje stwierdzenie dokonania zmian konstrukcyjnych lub napraw poza serwisem producenta lub, gdy w urządzeniu w jakikolwiek sposób zmieniono lub uszkodzono numery seryjne lub nalepki gwarancyjne.
10. Odpowiedzialność producenta względem nabywcy ogranicza się do wartości urządzenia ustalonej według ceny hurtowej sugerowanej przez producenta z dnia zakupu.
11. Producent nie ponosi odpowiedzialności za szkody powstałe w wyniku uszkodzenia, wadliwego działania lub niemożliwości korzystania z urządzenia, w szczególności, jeśli wynika to z niedostosowania się do zaleceń i wymagań zawartych w instrukcji lub zastosowania urządzenia.

Pulsar K.Bogusz Sp.j.

Siedlec 150, 32-744 Łapczyca, Poland
Tel. (+48) 14-610-19-40, Fax. (+48) 14-610-19-50
e-mail: biuro@pulsar.pl, sales@pulsar.pl
http:// www.pulsar.pl, www.zasilacze.pl